



THORMA

Több mint 100 éves tradíció

EXKLUZÍV TERMÉKEK



Tartalom



DELIA Keramika.....	4
DELIA Serpentino.....	6
ATIKA Keramika.....	8
ATIKA Serpentino.....	10
ANDORRA Keramika.....	12
ANDORRA Serpentino.....	14
ZION Serpentino.....	15
ZARAGOZA Plus.....	16
TOLEDO.....	17
DYNAMIC Steel.....	18
DYNAMIC Serpentino.....	19
WIESBADEN.....	20
FALUN Serpentino.....	21
RIVO fatüzelésű kályha.....	22
LAGO fatüzelésű kályha.....	24
Hőtároló beton.....	26
Technikai adatok.....	27



Hőtároló képesség



Külső levegő bevezetés



Hőhatékonyság



Felső füstkivezetés



Hátsó füstkivezetés



Tárolóhely



DELIA Keramika

DELIA es a Delia Serpentino a legmagasabb gyártmányok közé tartozik az exkluzív termékek között. Elegáns és hatékony fűtés lehetőségét kínálja a modern lakások részére.

DELIA Keramika

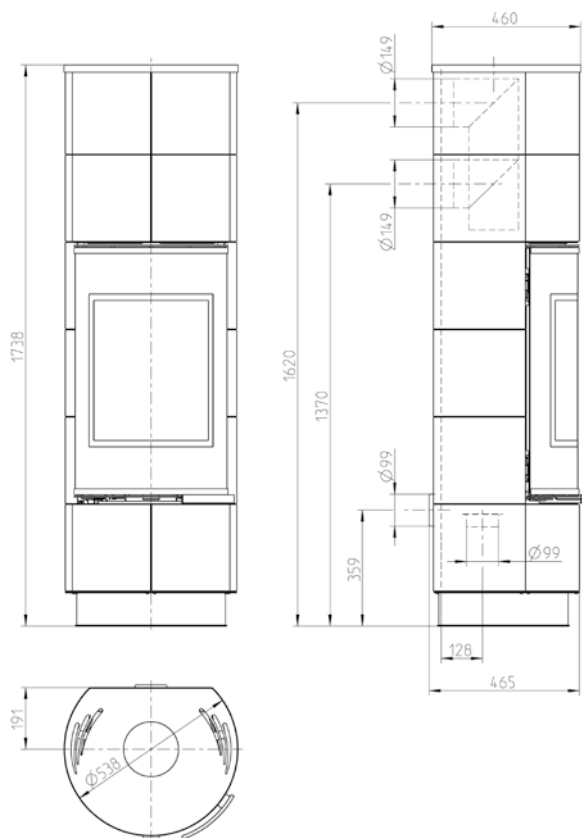

DELIA Kerámika Standard Fehér
F9489212010



* fekete kerámiával is rendelhető

DELIA Kerámika Extra Fekete
F9489621011



DELIA Kerámika Extra Fehér
F9489622011



DELIA Kerámika Plus Fekete
F9489611011



DELIA Kerámika Plus Fehér
F9489612011



DELIA Plus Kerámika Grafit matt
F9489614310



DELIA Kerámika

Súly	158 ÷ 160 kg
Teljesítmény tartomány	3,8 ÷ 11,2 kW
Fűtőérték	98 ÷ 180 m ³
Füstkivezetés	felső, hátsó
Tüzelőanyag	Fa
Max. tüzelő anyag mérete/ Fa	25 cm
Füstgázok tömege / HUB	6,9 g/s
Kéményhuzat	12 Pa
	CE 1, 2, 3



DELIA Serpentino

A serpentino természetes kő hőtároló képessége már évszázadok óta ismert, ezért kezdték el a fűtéstechnikában hatékonyan alkalmazni a modern lakások fűtésére.

DELIA Serpentino Standard

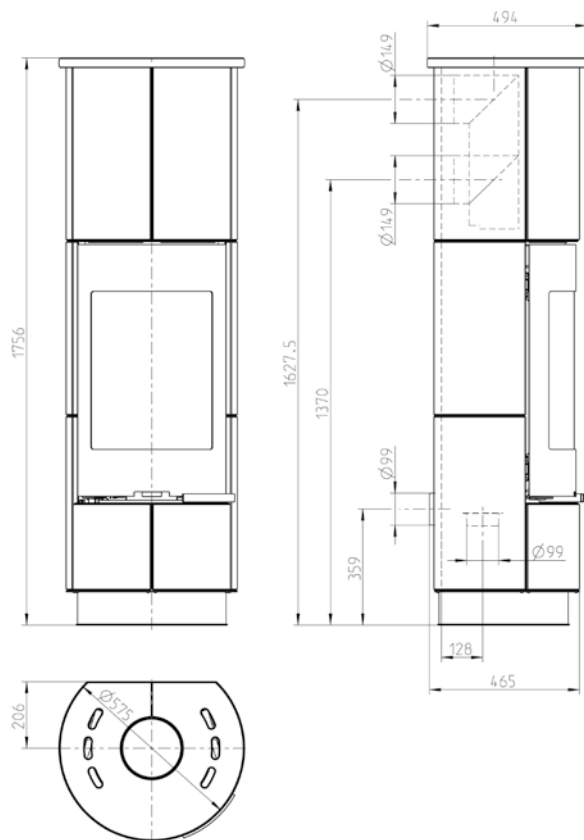

DELIA Serpentino Extra
F9489640611



DELIA Serpentino Plus
F9489630611



DELIA Serpentino
F9489230610



DELIA Serpentino

Súly	285 ÷ 287 kg
Teljesítmény tartomány	3,8 ÷ 11,2 kW
Fűtőérték	98 ÷ 180 m ³
Füstkivezetés	felső, hátsó
Tüzelőanyag	Fa
Max. tüzelő anyag mérete/ Fa	25 cm
Füstgázok tömege / HUB	6,9 g/s
Kéményhuzat	12 Pa
CE	1, 2, 3



ATIKA Keramika

Atika kandalló elegáns kerámia burkolattal készül több színváltozatban. Válaszható akár hőtároló kőekkel is amik javítják a termék akumulációs képességeit, így akár a 9 órával is meghosszabbíthatjuk a hőkibocsátó hatékonyságát a kandallónak.

ATIKA Céramique

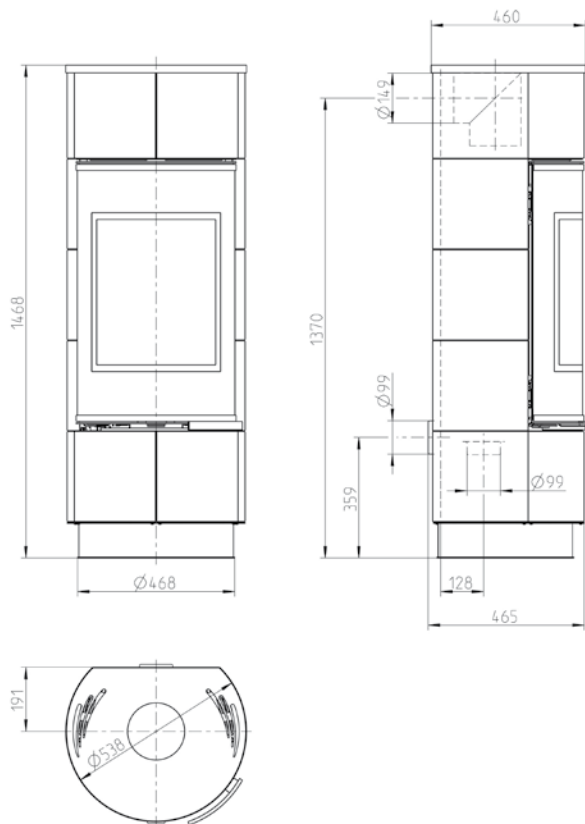

ATIKA Extra Fekete



- ❶ A másodlagos levegő az üveg felé irányul, így az tisztán marad. Csak hetente egyszer kell tisztítani.
- ❷ A kínálatban hőtároló rendszerrel ellátott modellek is találhatóak. A hőtároló tűzálló anyag meghosszabbítja a környezeti levegő felfűtési idejét.
- ❸ A tetején lévő lyukak lehetővé teszik a forró levegő keringését. Ez a levegő alulról szívódik be, és fokozatosan melegszik fel a tűztér falai mentén.
- ❹ Egyetlen szabályozó vezérli mind a teljesítményt, mind a levegőellátást, így szabályozva az elsődleges és a másodlagos levegő mennyiségét.

ATIKA Steel

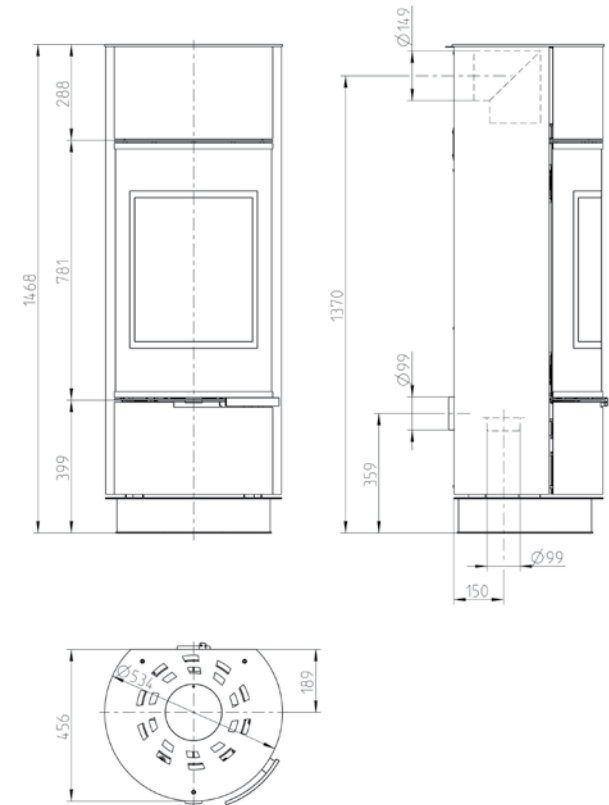

ATIKA Keramika Extra Fekete
F9489651111



* Matt grafit kerámia is kapható

ATIKA Keramika Extra Fehér
F9489652011



ATIKA Steel
F9489480611



ATIKA Fehér
F9489322011



ATIKA Keramika Plus Fekete
F9489321111



* Matt grafit kerámia is kapható

ATIKA Keramika Standard Fehér
F9489272011



ATIKA Extra Keramika

Súly	147 kg
Teljesítmény tartomány	3,8 ÷ 11,2 kW
Fűtőérték	98 ÷ 180 m ³
Füstkivezetés	fölső, hátsó
Tüzelőanyag	Fa
Max. tüzelő anyag mérete/ Fa	25 cm
Füstgázok tömege / HUB	6,9 g/s
Kéményhuzat	12 Pa
CE	1, 2, 3

ATIKA Steel

Súly	140 kg
Teljesítmény tartomány	3,8 ÷ 11,2 kW
Fűtőérték	98 ÷ 180 m ³
Füstkivezetés	fölső, hátsó
Tüzelőanyag	Fa
Max. tüzelő anyag mérete/ Fa	25 cm
Füstgázok tömege / HUB	6,9 g/s
Kéményhuzat	12 Pa
CE	1, 2, 3

ATIKA Standard

Súly	146 kg
Teljesítmény tartomány	3,8 ÷ 11,2 kW
Fűtőérték	98 ÷ 180 m ³
Füstkivezetés	fölső, hátsó
Tüzelőanyag	Fa
Max. tüzelő anyag mérete/ Fa	25 cm
Füstgázok tömege / HUB	6,9 g/s
Kéményhuzat	12 Pa
CE	1, 2, 3

ATIKA Plus Keramika

Súly	148 kg
Teljesítmény tartomány	3,8 ÷ 11,2 kW
Fűtőérték	98 ÷ 180 m ³
Füstkivezetés	fölső, hátsó
Tüzelőanyag	Fa
Max. tüzelő anyag mérete/ Fa	25 cm
Füstgázok tömege / HUB	6,9 g/s
Kéményhuzat	12 Pa
CE	1, 2, 3



ATIKA Serpentino

Az ATIKA Serpentino egy szabadon álló, kerek fatüzelésű kályha nagy üvegajtóval. Kellemes sugárzó hőt biztosít, amely felmelegíti otthonát. A kiváló minőségű kígyókövek a tűz kialvása után is megtartják a hőt.

ATIKA Plus Serpentino

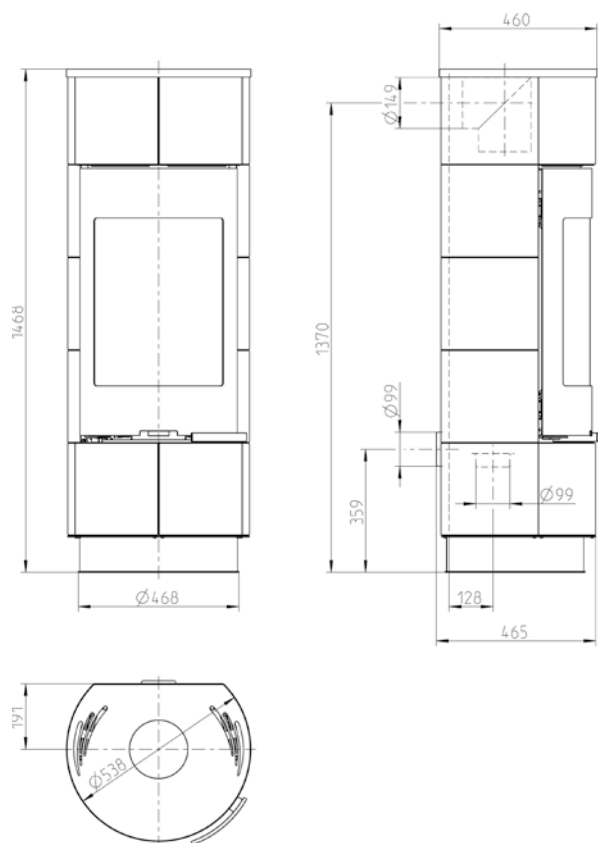

ATIKA Standard Serpentino
F9489280611



ATIKA Plus Serpentino
F9489340611



ATIKA Extra Serpentino
F9489660611



ATIKA Standard Serpentino

Súly	269 kg
Teljesítmény tartomány	3,8 ÷ 11,2 kW
Fűtőérték	98 ÷ 180 m ³
Füstkivezetés	felső, hátsó
Tüzelőanyag	Fa
Max. tüzelő anyag mérete/ Fa	25 cm
Füstgázok tömege / HUB	6,9 g/s
Kéményhuzat	12 Pa
CE	1, 2, 3

ATIKA Plus Serpentino

Súly	271 kg
Teljesítmény tartomány	3,8 ÷ 11,2 kW
Fűtőérték	98 ÷ 180 m ³
Füstkivezetés	felső, hátsó
Tüzelőanyag	Fa
Max. tüzelő anyag mérete/ Fa	25 cm
Füstgázok tömege / HUB	6,9 g/s
Kéményhuzat	12 Pa
CE	1, 2, 3

ATIKA Extra Serpentino

Súly	270 kg
Teljesítmény tartomány	3,8 ÷ 11,2 kW
Fűtőérték	98 ÷ 180 m ³
Füstkivezetés	felső, hátsó
Tüzelőanyag	Fa
Max. tüzelő anyag mérete/ Fa	25 cm
Füstgázok tömege / HUB	6,9 g/s
Kéményhuzat	12 Pa
CE	1, 2, 3



ANDORRA Keramika



Az ANDORRA kandalló a szabadon álló kandallók sorát bővíti széles választékban. A piaci értékesítés során nagy sikert ért el az igényes vásárlók körében.

ANDORRA Keramika Standard

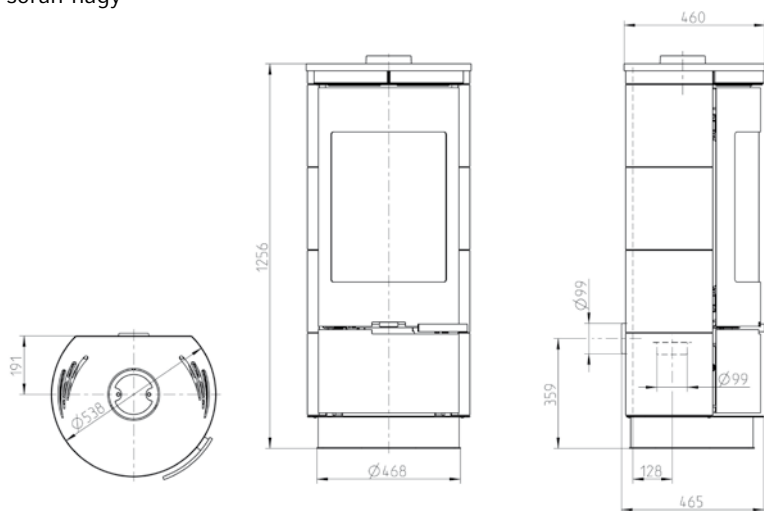

ANDORRA Keramika Extra

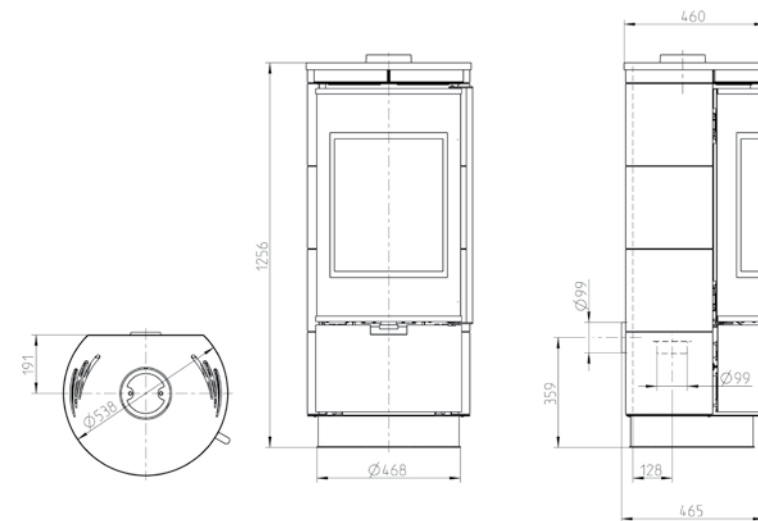

ANDORRA Keramika Plus Fekete
F9489721111



* matt grafit kerámiával is kapható

ANDORRA Keramika Plus Fehér
F9489722011



ANDORRA Keramika Standard Fekete*
F9489711111



* fehér kerámiával is rendelhető

ANDORRA Standard Keramika
Matt Grafit
F9489714310



ANDORRA Keramika Extra Fekete
F9489731111



* matt grafit kerámiával is kapható

ANDORRA Keramika Extra Fehér
F9489732011



ANDORRA Keramika

Súly	119 ÷ 121 kg
Teljesítmény tartomány	3,8 ÷ 11,2 kW
Fűtőérték	98 ÷ 180 m ³
Füstkivezetés	felső
Tüzelőanyag	Fa
Max. tüzelő anyag mérete/ Fa	25 cm
Füstgázok tömege / HUB	6,9 g/s
Kéményhuzat	12 Pa
CE	1, 2, 3



ANDORRA Serpentino

ANDORRA Serpentino Standard

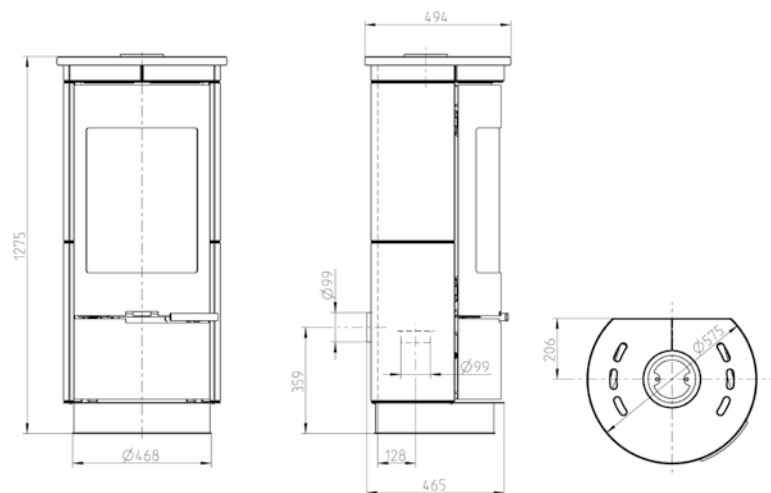

ANDORRA Serpentino Plus

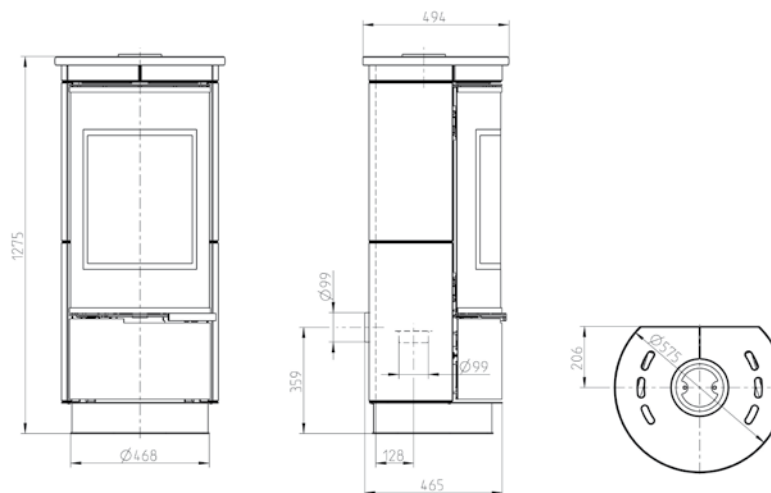

ANDORRA Serpentino Extra

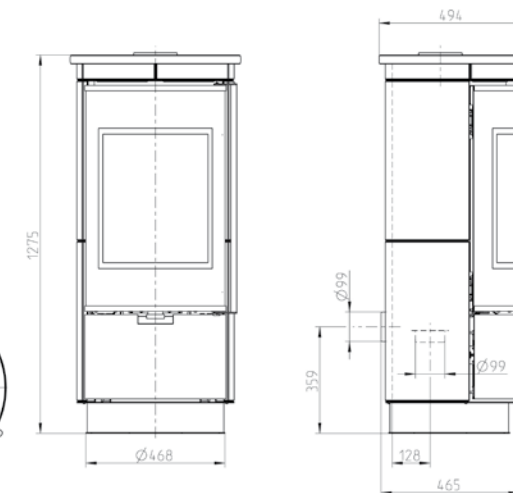

ANDORRA Serpentino Standard
F9489740611



ANDORRA Serpentino Plus
F9489750611



ANDORRA Serpentino Extra
F9489760611



ANDORRA Serpentino	
Súly	235 kg
Teljesítmény tartomány	3,8 ÷ 11,2 kW
Fűtőérték	98 ÷ 180 m ³
Füstkivezetés	felső
Tüzelőanyag	Fa
Max. tüzelő anyag mérete/ Fa	25 cm
Füstgázok tömege / HUB	6,9 g/s
Kéményhuzat	12 Pa
CE	1, 2, 3



ZION Serpentino

Súly	365 kg
Teljesítmény tartomány	3,8 ÷ 11,2 kW
Fűtőérték	98 ÷ 180m ³
Füstkivezetés	fölső, hátsó
Tüzelőanyag	Fa
Max. tüzelő anyag mérete/ Fa	25 cm
Füstgázok tömege / HUB	6,9 g/s
Kéményhuzat	12 Pa
CE	1, 2, 3



ZION Serpentino

F9489430611

ZION Serpentino

A modern ZION Serpentino fatüzelésű kályhák hőteljesítménye 7,5 kW. Magas, 80%-os égéshatásfokok alacsony fafogyasztást és alacsony károsanyag-kibocsátást biztosít. Ezek a kályhák energiatakarékos otthonokba alkalmasak, és külső levegőellátásra is csatlakoztathatók. Hőtartó kövekkel vannak felszerelve az optimális hőkomfort érdekében.



ZION Serpentino

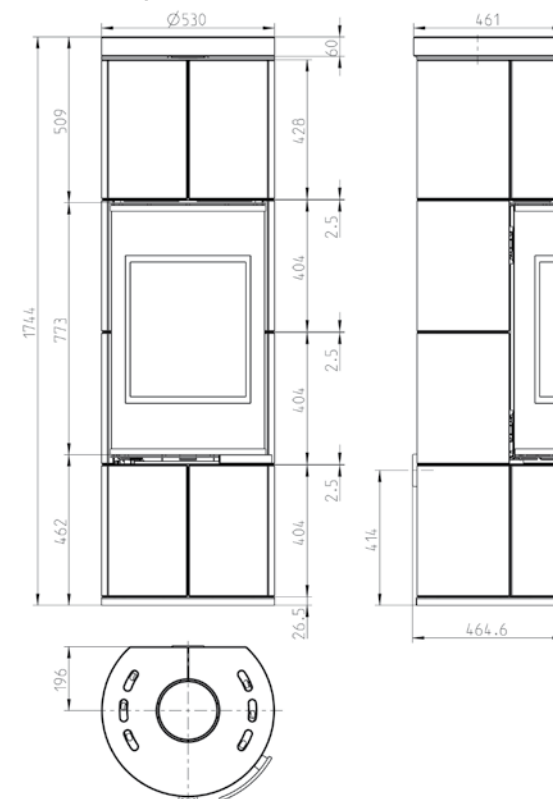

ZARAGOZA Plus

ZARAGOZA Plus
F9437150611

Modern, energiatakarékos otthonokba 6 kW-os modellt kínálunk. A tökéletes égés és az optimális üvegtisztítás maximális tisztaságot biztosít. Az egyszerű beállításnak köszönhetően a teljesítményt a fűtési igényekhez igazíthatja. Az oldalsó hőtartó kövek beépítése kiterjeszti a sugárzó hőt, kellemes meleget biztosítva.

ZARAGOZA Plus

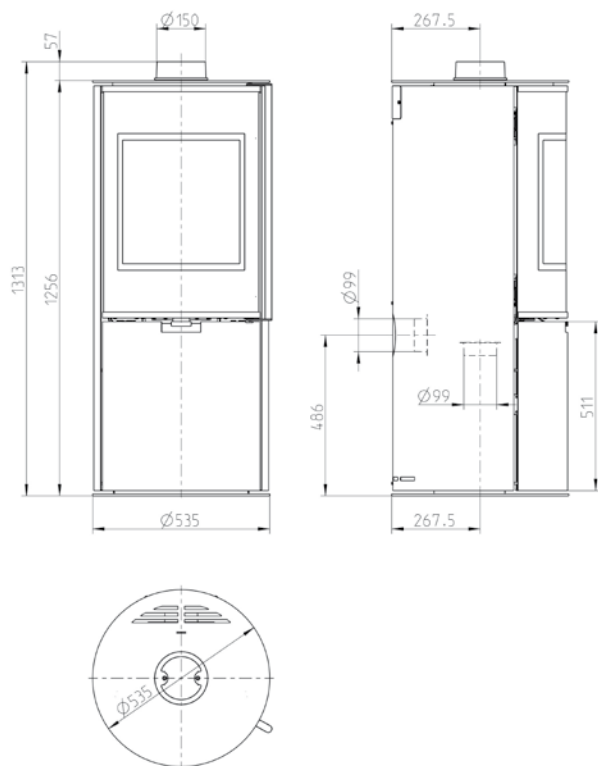

ZARAGOZA Plus

Súly	133 kg
Teljesítmény tartomány	2,5 ÷ 7,5
Fűtőérték	48 ÷ 124
Füstkivezetés	felső, hátsó
Tüzelőanyag	Fa, B.szén briket
Max. tüzelő anyag mérete/ Fa	25 cm
Füstgázok tömege / HUB	6,5 g/s
Kéményhuzat	11 Pa
CE	1, 2, 3



TOLEDO

Súly	124 kg
Teljesítmény tartomány	3,8 ÷ 11,2 kW
Fűtőérték	98 ÷ 180 m ³
Füstkivezetés	fölső
Tüzelőanyag	Fa
Max. tüzelő anyag mérete/ Fa	25 cm
Füstgázok tömege / HUB	6,9 g/s
Kéményhuzat	12 Pa
CE	1, 2, 3



TOLEDO
F9489470611

TOLEDO

A TOLEDO minőséget es egyedi hangulatot sugárzó formájával kellemes es természetes hatást nyújt minden lakásban. A tüztér ajtó hosszú fogantyúja kényelmes manipulációt nyújt minden felhasználó számára.

TOLEDO

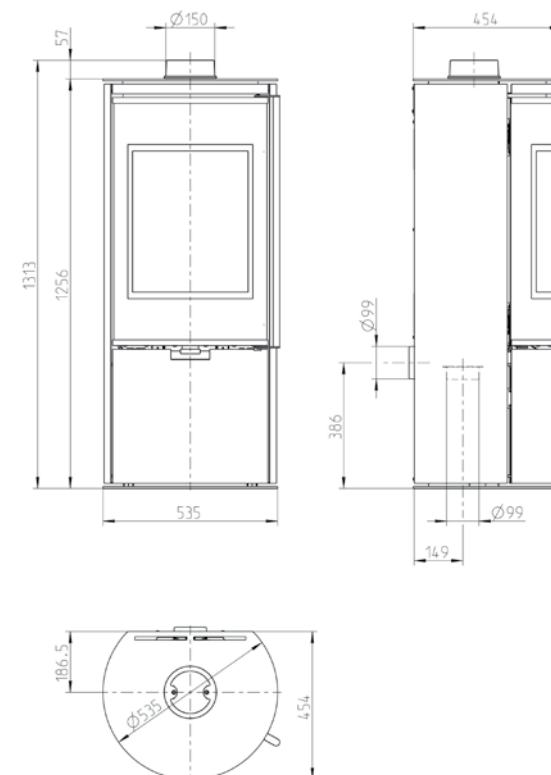

DYNAMIC Steel

Egyedi tervezésű, acélból készült fatüzelésű kályha, ideális családi házakba vagy modern éttermekbe. Rostély nélküli tüzterét nagy sűrűségű tűzálló betonnal bélelték a hő megtartása érdekében. A külső felület kiváló minőségű acélból készült, és környezetbarát, hőálló festékekkel kezelték. Központi levegőbeömléssel felszerelve, ez a termék jól illeszkedik a modern otthonokba.

DYNAMIC Steel

Súly	190 kg
Teljesítmény tartomány	6 ÷ 12
Fűtőérték	98 ÷ 200
Füstkivezetés	fölső
Tüzelőanyag	Fa
Max. tüzelő anyag mérete/ Fa	33 cm
Füstgázok tömege / HUB	9,8 g/s
Kéményhuzat	12 Pa
CE	1, 2, 3



79%



DYNAMIC Acier
F9459310611

DYNAMIC Steel

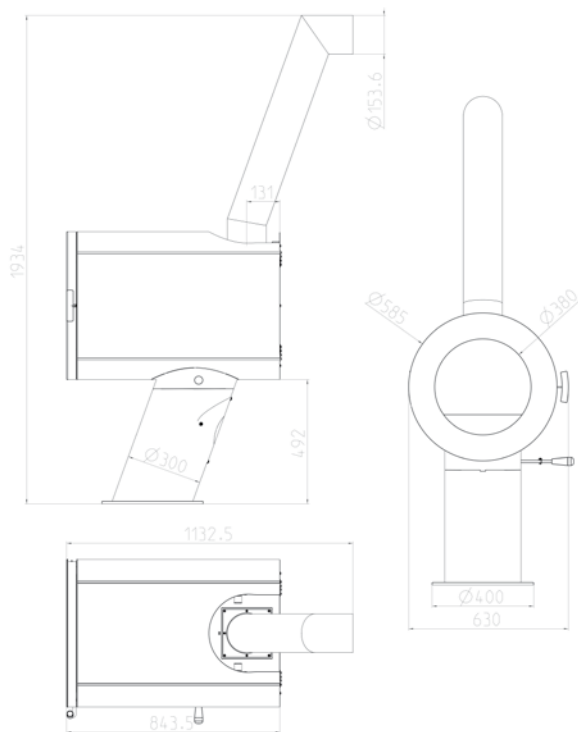

DYNAMIC Serpentino

Súly	435 kg
Teljesítmény tartomány	6 ÷ 12
Fűtőérték	98 ÷ 200
Füstkivezetés	főlső
Tüzelőanyag	Fa
Max. tüzelő anyag mérete/ Fa	33 cm
Füstgázok tömege / HUB	9,8 g/s
Kéményhuzat	12 Pa
CE	1, 2, 3



DYNAMIC Serpentino F9459210611

DYNAMIC Serpentino

A legigényesebb ízlésűeknek mély tűztérrel ellátott, dizájnos fatüzelésű kályhákat kínálunk. A kigyózó bélésbe akár 33 cm hosszú rönköket is helyezhet. 350 kg-os súlyuk biztosítja, hogy a hő még órákig sugározzon a tűz kialvása után. A kerek üveglak kellemes kilátást nyújt a lángokra.

DYNAMIC Serpentino

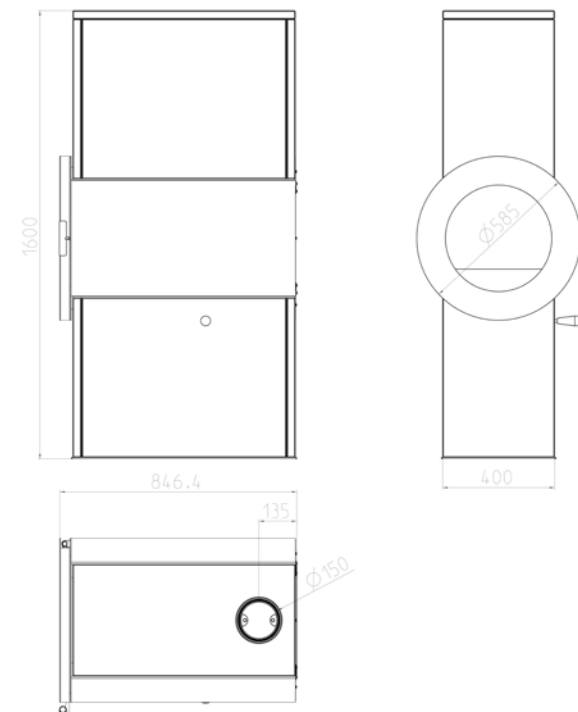

WIESBADEN

WIESBADEN
F9480530611

A WIESBADEN kandalló 3 üveggel van szerelve így minden oldalról betekintést nyújt a tűztérben. Egyszerű és letisztult formájával minden lakás ékes design eleme lehet.

WIESBADEN

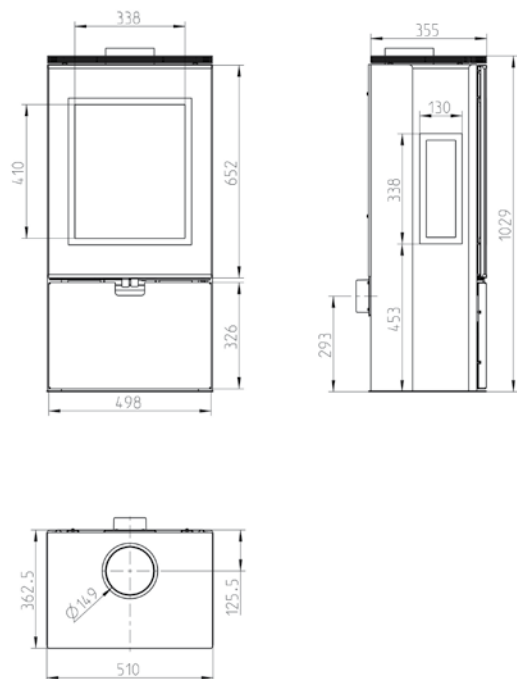

WIESBADEN

Súly	109 kg
Teljesítmény tartomány	4 ÷ 12 kW
Fűtőérték	98 ÷ 190 m ³
Füstkivezetés	fölső
Tüzelőanyag	Fa, B.szén briket
Max. tüzelő anyag mérete/ Fa	25 cm
Füstgázok tömege / HUB	7,9 / 7,7 g/s
Kéményhuzat	11 / 12 Pa
CE	1, 2, 3



83%



A+

FALUN Serpentino

Súly	182 kg
Teljesítmény tartomány	4 ÷ 12 kW
Fűtőérték	98 ÷ 190 m ³
Füstkivezetés	felső
Tüzelőanyag	Fa, B.szén briket
Max. tüzelő anyag mérete/ Fa	25 cm
Füstgázok tömege / HUB	7,9 / 7,7 g/s
Kéményhuzat	11 / 12 Pa
CE	1, 2, 3



83%

**FALUN Serpentino**
F9480047018**FALUN Serpentino**

A FALUN Serpentino a hagyomány és a jelen keveréke. Nagy tűttérrel és tárolóval rendelkezik. Egyaránt alkalmas a hagyományosan berendezett vidéki lakótérbe, valamint a modern városi lakásokba is. A természetes zsírkő jó hővezető képességgel rendelkezik a többi anyaghoz képest sűrű szerkezete az ásványi összetétele által. Ez a tulajdonsága lehetővé teszi a zsírkő teljes felületének egységes és gyors felmelegedését és hő hatékony tárolását.

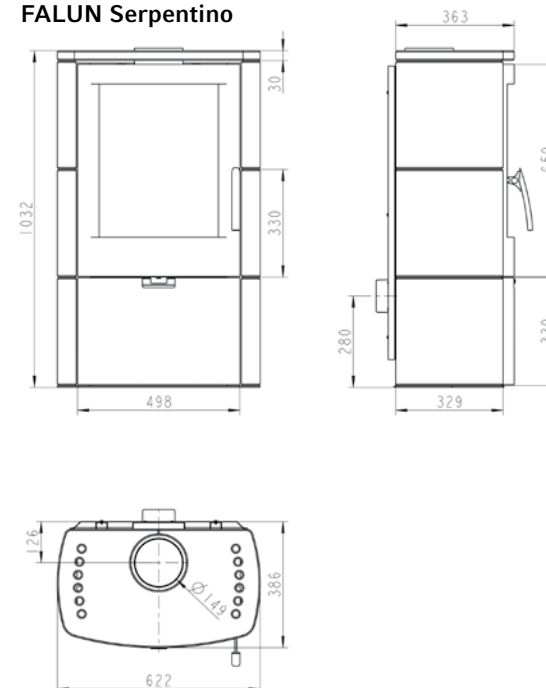
FALUN Serpentino

RIVO Szürke F9479247011

Modern és egyedi fatüzelésű kályha, amely tökéletesen illeszkedik bármilyen kortárs enteriőrbe. Elegáns, szürke vagy tiszta fehér díszítéssel kapható. A környezetbarát, vízbázisú festék nem szennyezi a levegőt. A hőtartó kövek hozzáadása lehetővé teszi, hogy a tűz kialvása után is élvezhesse a meleget. Speciális kialakításának köszönhetően lerövidíti a telepítési időt: a modell körülbelül egy óra alatt összeszerelhető.

RIVO

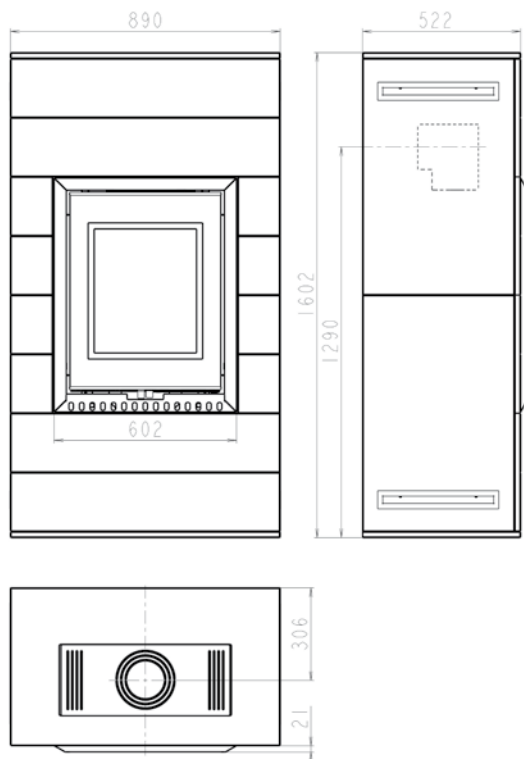

RIVO

Súly	192 kg
Teljesítmény tartomány	4 ÷ 12
Fűtőérték	98 ÷ 190
Füstkivezetés	felső, hátsó
Tüzelőanyag	Fa, B.szén briket
Max. tüzelő anyag mérete/ Fa	25 cm
Füstgázok tömege / HUB	7,9 / 7,7 g/s
Kéményhuzat	11 / 12 Pa
CE	1, 2, 3





RIVO Fehér
F9479232011

Tökéletesen tiszta égésű, modern dizájnú fatüzelésű kályha, ideális modern otthonokba. Speciális kialakításának köszönhetően lerövidíti a telepítési időt, mindössze egy óra alatt összeszerelhető. A felület színe testreszabható. Hőtartó kövek helyezhetők el belül.

LAGO

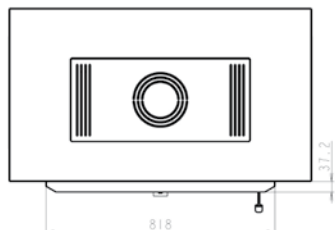
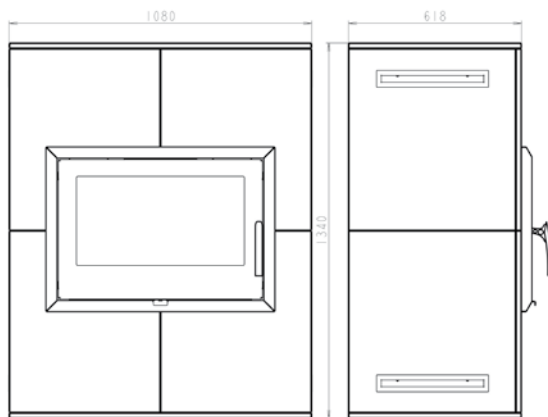

LAGO

Súly	269 kg
Teljesítmény tartomány	6 ÷ 17
Fűtőérték	120 ÷ 220
Füstkivezetés	felső, hátsó
Tüzelőanyag	Fa
Max. tüzelő anyag mérete/	Fa 45 cm
Füstgázok tömege / HUB	8,1 g/s
Kéményhuzat	12 Pa
CE	1, 2, 3



A



Elektronikus égésszabályozás



Az égésszabályozót THORMA kályhákhoz és betétekhez tervezték és tesztelték. Meghosszabbítja az égést, így akár 20%-kal csökkenti a fafogyasztást. Megvédi a készüléket a túlterheléstől és meghosszabbítja az élettartamát. Miután a tűz kialudt, lezárja a levegőbeömlő nyílást, és megakadályozza, hogy a forró levegő kiáramoljon a helyiségből.

Hőtároló beton

Speciális anyag amely természetes tulajdonsága hogy képes tárolni az éges folyamán keletkezet hőt.

Hőtároló betonnal szerelt kandalló

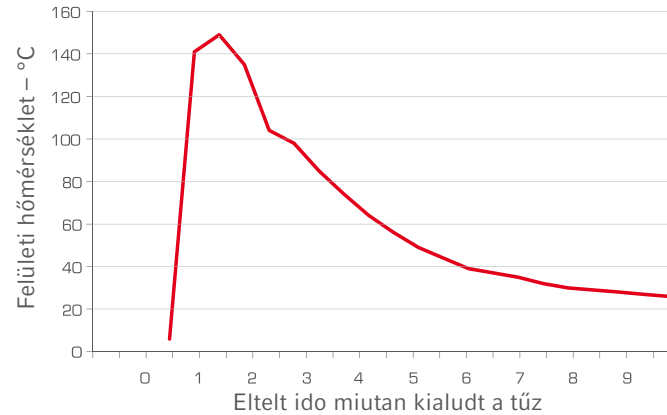

A Hőtároló beton felhasználási vázlatai az egyes termékekben

DELIA

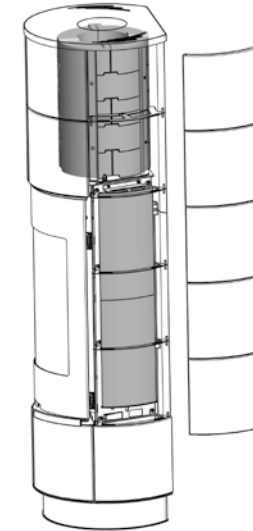

ATIKA Steel

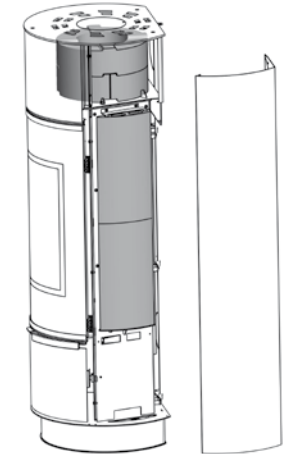

ATIKA Serpentino

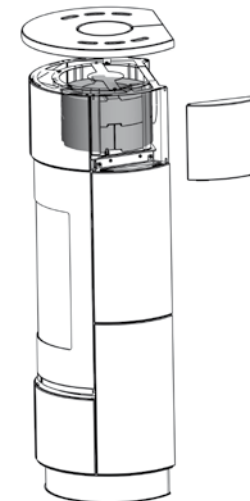

TOLEDO

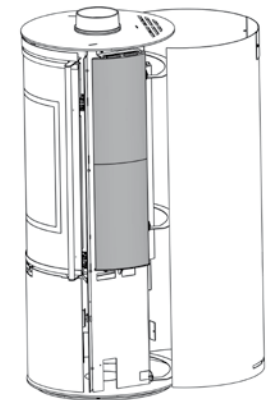

Hőtároló beton súlya és száma a termékekben

Termék	Oldalsó [4,5 kg]	Felső [5,3 kg]	U-gyűrű [7,4 kg]	Összesen [kg]
ANDORRA Keramika	4			19,2
DELIA Keramika	4	6	3	51
DELIA Serpentino		6	3	31,8
ATIKA Keramika	4	4	2	40,4
ATIKA Serpentino		4	2	21,2
TOLEDO	4			19,2
ZARAGOZA PLUS	4			19,2
DYNAMIC Serpentino		8	4	42,4
RIVO		8	4	42,4
LAGO I		6	3	31,8



Technikai adatok

		Teljesítmény [kW]	Teljesítmény [kW]	Hőhatásfok (Fa) [%]	Súly netto [kg]	Teljesítmény tartomány [kW]	Fűtőérték [m ³]	Füst	Füstgázok tömege (fa / fabriket)[g/s]	Kémény huzat [Pa]	Füstgázok hőmérséklete (fa) [°C]	CE
F9489212010	DELIA Keramika Fehér	7.5	80	158	3,8 ÷ 11,2	98 ÷ 180	fölső, hátsó	Fa	6,9	12	248	1, 2, 3
F9489612011	DELIA PLUS Keramika Fehér	7.5	80	160	3,8 ÷ 11,2	98 ÷ 180	fölső, hátsó	Fa	6,9	12	248	1, 2, 3
F9489622011	DELIA EXTRA Keramika Fehér	7.5	80	159	3,8 ÷ 11,2	98 ÷ 180	fölső, hátsó	Fa	6,9	12	248	1, 2, 3
F9489611011	DELIA PLUS Keramika Fekete	7.5	80	160	3,8 ÷ 11,2	98 ÷ 180	fölső, hátsó	Fa	6,9	12	248	1, 2, 3
F9489621011	DELIA EXTRA Keramika Fekete	7.5	80	159	3,8 ÷ 11,2	98 ÷ 180	fölső, hátsó	Fa	6,9	12	248	1, 2, 3
F9489230610	DELIA Serpentino	7.5	80	285	3,8 ÷ 11,2	98 ÷ 180	fölső, hátsó	Fa	6,9	12	248	1, 2, 3
F9489630611	DELIA Serpentino PLUS	7.5	80	287	3,8 ÷ 11,2	98 ÷ 180	fölső, hátsó	Fa	6,9	12	248	1, 2, 3
F9489640611	DELIA Serpentino EXTRA	7.5	80	286	3,8 ÷ 11,2	98 ÷ 180	fölső, hátsó	Fa	6,9	12	248	1, 2, 3
F9489272011	ATIKA Standard Fehér	7.5	80	146	3,8 ÷ 11,2	98 ÷ 180	fölső, hátsó	Fa	6,9	12	248	1, 2, 3
F9489292012	ATIKA Standard Fehér tárolóhellyel	7.5	80	188	3,8 ÷ 11,2	98 ÷ 180	fölső, hátsó	Fa	6,9	12	248	1, 2, 3
F9489280611	ATIKA Standard Serpentino	7.5	80	269	3,8 ÷ 11,2	98 ÷ 180	fölső, hátsó	Fa	6,9	12	248	1, 2, 3
F9489652011	ATIKA EXTRA Fehér	7.5	80	147	3,8 ÷ 11,2	98 ÷ 180	fölső, hátsó	Fa	6,9	12	248	1, 2, 3
F9489651011	ATIKA EXTRA Fekete	7.5	80	147	3,8 ÷ 11,2	98 ÷ 180	fölső, hátsó	Fa	6,9	12	248	1, 2, 3
F9489660611	ATIKA EXTRA Serpentino	7.5	80	270	3,8 ÷ 11,2	98 ÷ 180	fölső, hátsó	Fa	6,9	12	248	1, 2, 3
F9489320611	ATIKA PLUS Fehér	7.5	80	148	3,8 ÷ 11,2	98 ÷ 180	fölső, hátsó	Fa	6,9	12	248	1, 2, 3
F9489330611	ATIKA PLUS Fehér tárolóhellyel	7.5	80	190	3,8 ÷ 11,2	98 ÷ 180	fölső, hátsó	Fa	6,9	12	248	1, 2, 3
F9489322011	ATIKA PLUS Fehér	7.5	80	148	3,8 ÷ 11,2	98 ÷ 180	fölső, hátsó	Fa	6,9	12	248	1, 2, 3
F9489332011	ATIKA PLUS Fehér tárolóhellyel	7.5	80	190	3,8 ÷ 11,2	98 ÷ 180	fölső, hátsó	Fa	6,9	12	248	1, 2, 3
F9489480611	ATIKA Steel Fekete	7.5	80	140	3,8 ÷ 11,2	98 ÷ 180	fölső, hátsó	Fa	6,9	12	248	1, 2, 3
F9489712011	ANDORRA Keramika Standard Fehér	7.5	80	119	3,8 ÷ 11,2	98 ÷ 180	fölső	Fa	6,9	12	248	1, 2, 3
F9489711011	ANDORRA Keramika Standard Fekete	7.5	80	119	3,8 ÷ 11,2	98 ÷ 180	fölső	Fa	6,9	12	248	1, 2, 3
F9489722011	ANDORRA Keramika PLUS Fehér	7.5	80	121	3,8 ÷ 11,2	98 ÷ 180	fölső	Fa	6,9	12	248	1, 2, 3
F9489732011	ANDORRA Keramika EXTRA Fekete	7.5	80	120	3,8 ÷ 11,2	98 ÷ 180	fölső	Fa	6,9	12	248	1, 2, 3
F9489721011	ANDORRA Keramika PLUS Fekete	7.5	80	121	3,8 ÷ 11,2	98 ÷ 180	fölső	Fa	6,9	12	248	1, 2, 3
F9489731011	ANDORRA Keramika EXTRA Fekete	7.5	80	120	3,8 ÷ 11,2	98 ÷ 180	fölső	Fa	6,9	12	248	1, 2, 3
F9489740611	ANDORRA Serpentino Standard	7.5	80	199	3,8 ÷ 11,2	98 ÷ 180	fölső	Fa	6,9	12	248	1, 2, 3
F9489750611	ANDORRA Serpentino PLUS	7.5	80	201	3,8 ÷ 11,2	98 ÷ 180	fölső	Fa	6,9	12	248	1, 2, 3
F9489760611	ANDORRA Serpentino EXTRA	7.5	80	200	3,8 ÷ 11,2	98 ÷ 180	fölső	Fa	6,9	12	248	1, 2, 3
F9437150611	ZARAGOZA PLUS Fekete	6.0	81	133	2,5 ÷ 7,5	48 ÷ 124	fölső	Fa, B.szén briket	6,5	11	231	1, 2, 3
F9459310611	DYNAMIC Steel	9.0	79	190	6 ÷ 11,2	98 ÷ 200	fölső	Fa	6,9	12	242	1, 2, 3
F9459210611	DYNAMIC Serpentino	9.0	79	435	6 ÷ 11,2	98 ÷ 200	fölső	Fa	6,9	12	242	1, 2, 3
F9489470611	TOLEDO Fekete	7.5	80	124	3,8 ÷ 11,2	98 ÷ 180	fölső	Fa	6,9	12	248	1, 2, 3
F9480530611	WIESBADEN Fekete	7.5	80	109	4 ÷ 12	98 ÷ 190	fölső	Fa, B.szén briket	7,9 / 7,7	11	223	1, 2, 3
F9480047018	FALUN szürke/serpentino	7.5	80	182	4 ÷ 12	98 ÷ 190	fölső	Fa, B.szén briket	7,9 / 7,7	11	223	1, 2, 3
F9489242011	DELIA Keramika Fehér + felhalmozódás	7.5	80	211	3,8 ÷ 11,2	98 ÷ 180	fölső, hátsó	Fa	6,9	12	248	1, 2, 3
F9489243111	DELIA Keramika Elefántcsont + felhalmozódás	7.5	80	211	3,8 ÷ 11,2	98 ÷ 180	fölső, hátsó	Fa	6,9	12	248	1, 2, 3
F9489622012	DELIA Extra Fehér tárolóhellyel	7.5	80	212	3,8 ÷ 11,2	98 ÷ 180	fölső, hátsó	Fa	6,9	12	248	1, 2, 3
F9479232011	RIVO fehér akkumulációs tűzhely	7.5	80	192	4 ÷ 12	98 ÷ 190	fölső, hátsó	Fa, B.szén briket	7,9 / 7,7	11	223	1, 2, 3
F9479247011	RIVO szürke akkumulátoros tűzhely	7.5	80	192	4 ÷ 12	98 ÷ 190	fölső, hátsó	Fa, B.szén briket	7,9 / 7,7	11	223	1, 2, 3
F9479422011	LAGO fehér akkumulátoros tűzhely	11.5	77	269	6 ÷ 17	120 ÷ 220	fölső, hátsó	Fa	8,9	12	386	1, 2, 3
F9479437011	LAGO szürke akkumulátoros tűzhely	11.5	77	269	6 ÷ 17	120 ÷ 220	fölső, hátsó	Fa	8,9	12	386	1, 2, 3
F9489430611	ZION Serpentino	7.5	80	365	3,8 ÷ 11,2	98 ÷ 180	fölső, hátsó	Fa	6,9	12	248	1, 2, 3



THORMA

Több mint 100 éves tradíció

EXKLUZÍV TERMÉKEK

THORMA Výroba s.r.o.
Šávoľská cesta 1, 986 01 Fiľakovo
SLOVAKIA

HOTLINE: 0800 200 550
www.thorma.sk
<https://sk-sk.facebook.com/ThormaVyroba>

